

Atelier 4

Bernard Bally
Secrétaire l'APR



APR et Igba
vos partenaires en matière de formation
professionnelle

Bienvenue
à
*Sport***City** 2012

ASSOCIATION DES PISCINES
ROMANDES ET TESSINOISES

igba 

Interessengemeinschaft für die Berufsausbildung von Badfachleuten der Schweiz
Communauté suisse d'intérêts pour la formation professionnelle des employés de bains
Comunità svizzera d'interessi per la formazione professionale dei dipendenti di bagno



1976 Constitution de l'Association des piscines romandes à la Salle de spectacles de Renens.

54 membres fondateurs

ASSOCIATION DES PISCINES
ROMANDES ET TESSINOISES

igba

Interessengemeinschaft für die Berufsausbildung von Badfachleuten der Schweiz
Communauté suisse d'intérêts pour la formation professionnelle des employés de bains
Comunità svizzera d'interessi per la formazione professionale dei dipendenti di bagno



2001 APR devient :
Association des piscines romandes
et tessinoises

ASSOCIATION DES PISCINES
ROMANDES ET TESSINOISES

igba 

Interessengemeinschaft für die Berufsausbildung von Badfachleuten der Schweiz
Communauté suisse d'intérêts pour la formation professionnelle des employés de bains
Comunità svizzera d'interessi per la formazione professionale dei dipendenti di bagno



1983 Fondation de l'Igba.

Coordination de la formation du
personnel des piscines sur l'ensemble du
territoire suisse

ASSOCIATION DES PISCINES
ROMANDES ET TESSINOISES

igba

Interessengemeinschaft für die Berufsausbildung von Badfachleuten der Schweiz
Communauté suisse d'intérêts pour la formation professionnelle des employés de bains
Comunità svizzera d'interessi per la formazione professionale dei dipendenti di bagno



Igba

Interessengemeinschaft
für die Berufsausbildung von
Badfachleuten der Schweiz

ASSOCIATION DES PISCINES
ROMANDES ET TESSINOISES

igba

Interessengemeinschaft für die Berufsausbildung von Badfachleuten der Schweiz
Communauté suisse d'intérêts pour la formation professionnelle des employés de bains
Comunità svizzera d'interessi per la formazione professionale dei dipendenti di bagno



Igba

Communauté suisse d'intérêts
pour la formation professionnelle
des employés de bains

ASSOCIATION DES PISCINES
ROMANDES ET TESSINOISES

igba 

Interessengemeinschaft für die Berufsausbildung von Badfachleuten der Schweiz
Communauté suisse d'intérêts pour la formation professionnelle des employés de bains
Comunità svizzera d'interessi per la formazione professionale dei dipendenti di bagno

Sont membres de l'Igba

- Aqua Suisse
- Association des Piscines Romandes et Tessinoises
- Schweizerischer Badmeister Verband
- Swimsports.ch (anciennement IVSCH)
- Schweizerische Vereinigung für Gesundheit SVG
- Verband Hallen- und Freibäder VHF

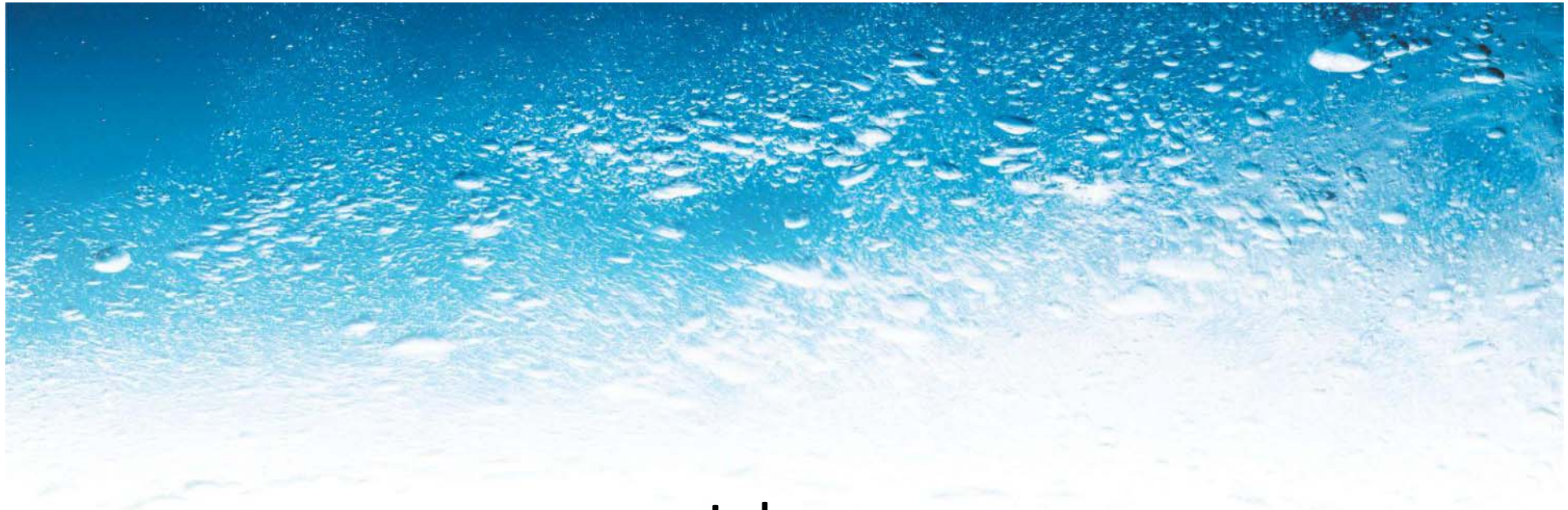

Igba

Près de 30 ans au service de la formation professionnelle, mais aussi beaucoup de tergiversations !

ASSOCIATION DES PISCINES
ROMANDES ET TESSINOISES

igba

Interessengemeinschaft für die Berufsausbildung von Badfachleuten der Schweiz
Communauté suisse d'intérêts pour la formation professionnelle des employés de bains
Comunità svizzera d'interessi per la formazione professionale dei dipendenti di bagno

- 
- 2010 Réorganisation complète de l'Igba
Engagement d'un directeur
- 2011 Définition du nouveau concept
professionnel pour la branche
«piscines»



2013 Brevet fédéral pour la branche
«piscines»

2014/2015 Apprentissage projeté pour la
profession

ASSOCIATION DES PISCINES
ROMANDES ET TESSINOISES

igba 

Interessengemeinschaft für die Berufsausbildung von Badfachleuten der Schweiz
Communauté suisse d'intérêts pour la formation professionnelle des employés de bains
Comunità svizzera d'interessi per la formazione professionale dei dipendenti di bagno



Le secrétaire de l'APR fait partie du Comité de l'Igba et travaille en étroite collaboration avec la direction. La coordination est ainsi continue.

ASSOCIATION DES PISCINES
ROMANDES ET TESSINOISES

igba

Interessengemeinschaft für die Berufsausbildung von Badfachleuten der Schweiz
Communauté suisse d'intérêts pour la formation professionnelle des employés de bains
Comunità svizzera d'interessi per la formazione professionale dei dipendenti di bagno



L'APR travaille aussi en étroite collaboration avec l'Association romande des maîtres de bains (ARMB).

ASSOCIATION DES PISCINES
ROMANDES ET TESSINOISES

igba 

Interessengemeinschaft für die Berufsausbildung von Badfachleuten der Schweiz
Communauté suisse d'intérêts pour la formation professionnelle des employés de bains
Comunità svizzera d'interessi per la formazione professionale dei dipendenti di bagno



2010 Signature d'une convention entre l'APR et l'Igba resserrant encore la collaboration.

ASSOCIATION DES PISCINES
ROMANDES ET TESSINOISES

igba

Interessengemeinschaft für die Berufsausbildung von Badfachleuten der Schweiz
Communauté suisse d'intérêts pour la formation professionnelle des employés de bains
Comunità svizzera d'interessi per la formazione professionale dei dipendenti di bagno



2010 La responsabilité de l'organisation
des cours Igba pour
la Suisse romande et le Tessin
est confirmée à l'APR pour 3 ans.

ASSOCIATION DES PISCINES
ROMANDES ET TESSINOISES

igba 

Interessengemeinschaft für die Berufsausbildung von Badfachleuten der Schweiz
Communauté suisse d'intérêts pour la formation professionnelle des employés de bains
Comunità svizzera d'interessi per la formazione professionale dei dipendenti di bagno



2011 **Nouvelles structures de formation SSS**

Suppression du Brevet I

Introduction du Brevet Pool Plus, moins adapté à la surveillance professionnelle.

ASSOCIATION DES PISCINES
ROMANDES ET TESSINOISES

igba 

Interessengemeinschaft für die Berufsausbildung von Badfachleuten der Schweiz
Communauté suisse d'intérêts pour la formation professionnelle des employés de bains
Comunità svizzera d'interessi per la formazione professionale dei dipendenti di bagno



2011 Réaction de la branche autant de la part
des formateurs SSS, de l'Association
romande des maîtres de bains (ARMB)
que de l'Igba et de l'APR
Pressions de toutes parts.



2011 Intense collaboration entre tous les acteurs de la branche pour arriver au nouveau

Brevet PRO POOL

ASSOCIATION DES PISCINES
ROMANDES ET TESSINOISES

igba 

Interessengemeinschaft für die Berufsausbildung von Badfachleuten der Schweiz
Communauté suisse d'intérêts pour la formation professionnelle des employés de bains
Comunità svizzera d'interessi per la formazione professionale dei dipendenti di bagno



Voici le concept découlant
de cette collaboration

ASSOCIATION DES PISCINES
ROMANDES ET TESSINOISES

igba

Interessengemeinschaft für die Berufsausbildung von Badfachleuten der Schweiz
Communauté suisse d'intérêts pour la formation professionnelle des employés de bains
Comunità svizzera d'interessi per la formazione professionale dei dipendenti di bagno

**ASSOCIATION DES PISCINES
ROMANDES ET TESSINOISES**

**Basis
Pool SSS**



**ASSOCIATION DES PISCINES
ROMANDES ET TESSINOISES**

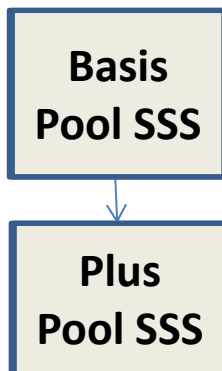

**ASSOCIATION DES PISCINES
ROMANDES ET TESSINOISES**

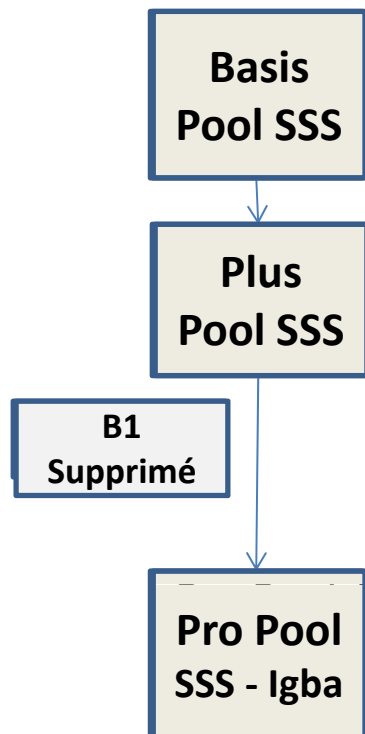

ASSOCIATION DES PISCINES ROMANDES ET TESSINOISES

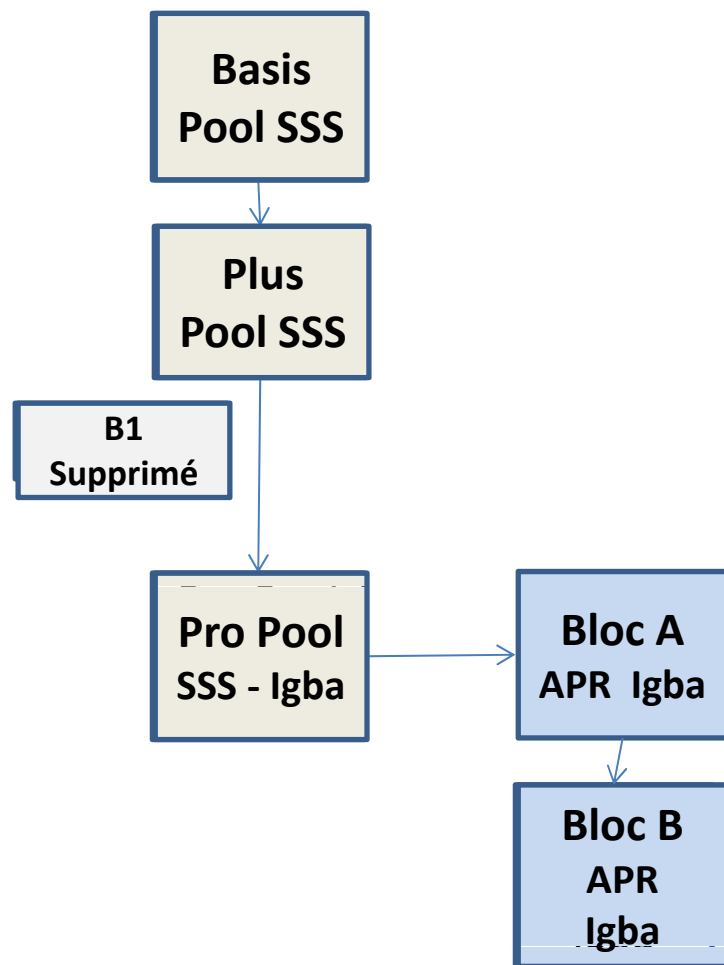

ASSOCIATION DES PISCINES ROMANDES ET TESSINOISES

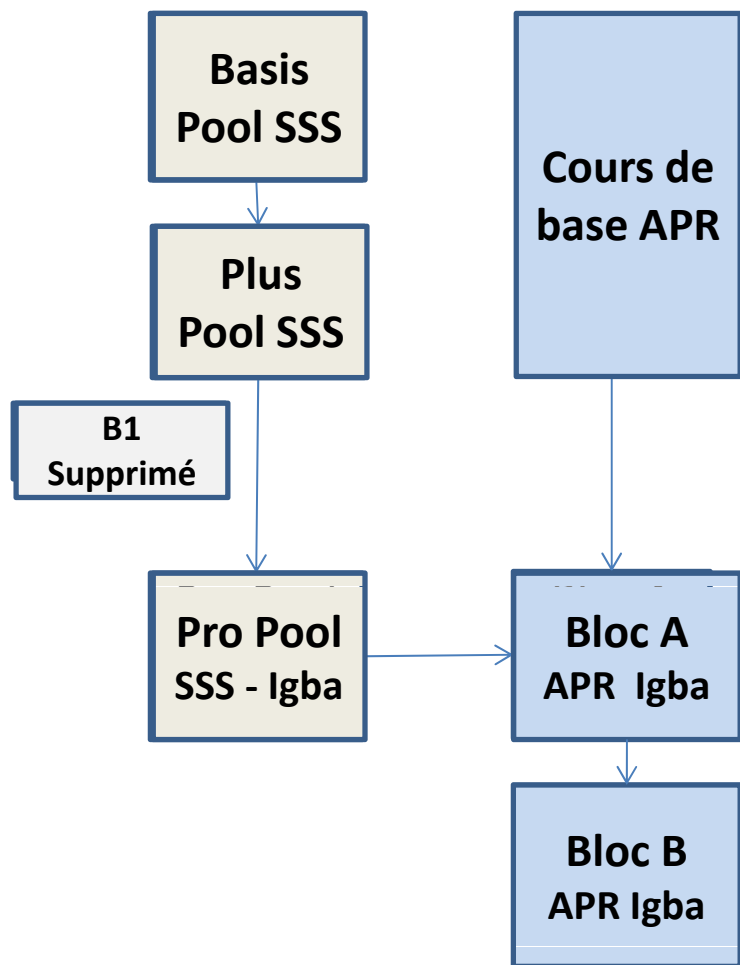

ASSOCIATION DES PISCINES ROMANDES ET TESSINOISES

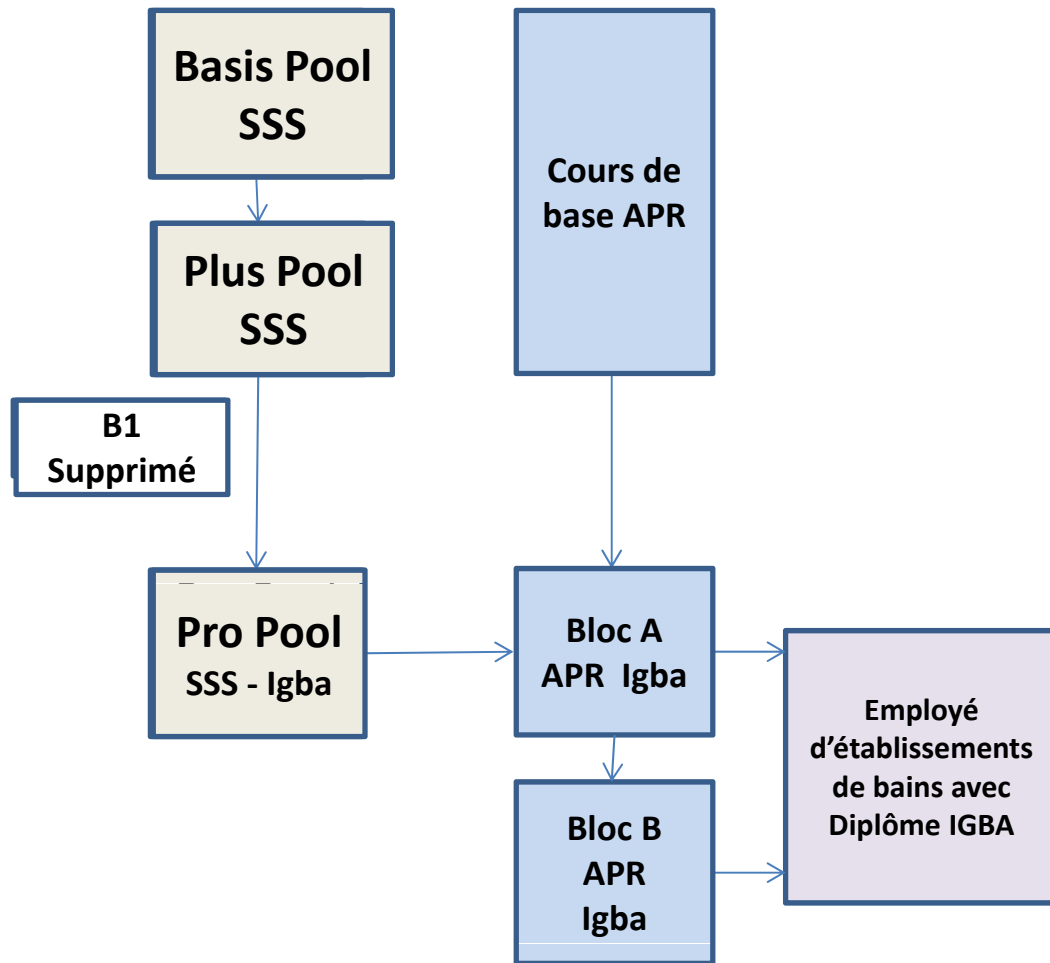

ASSOCIATION DES PISCINES ROMANDES ET TESSINOISES

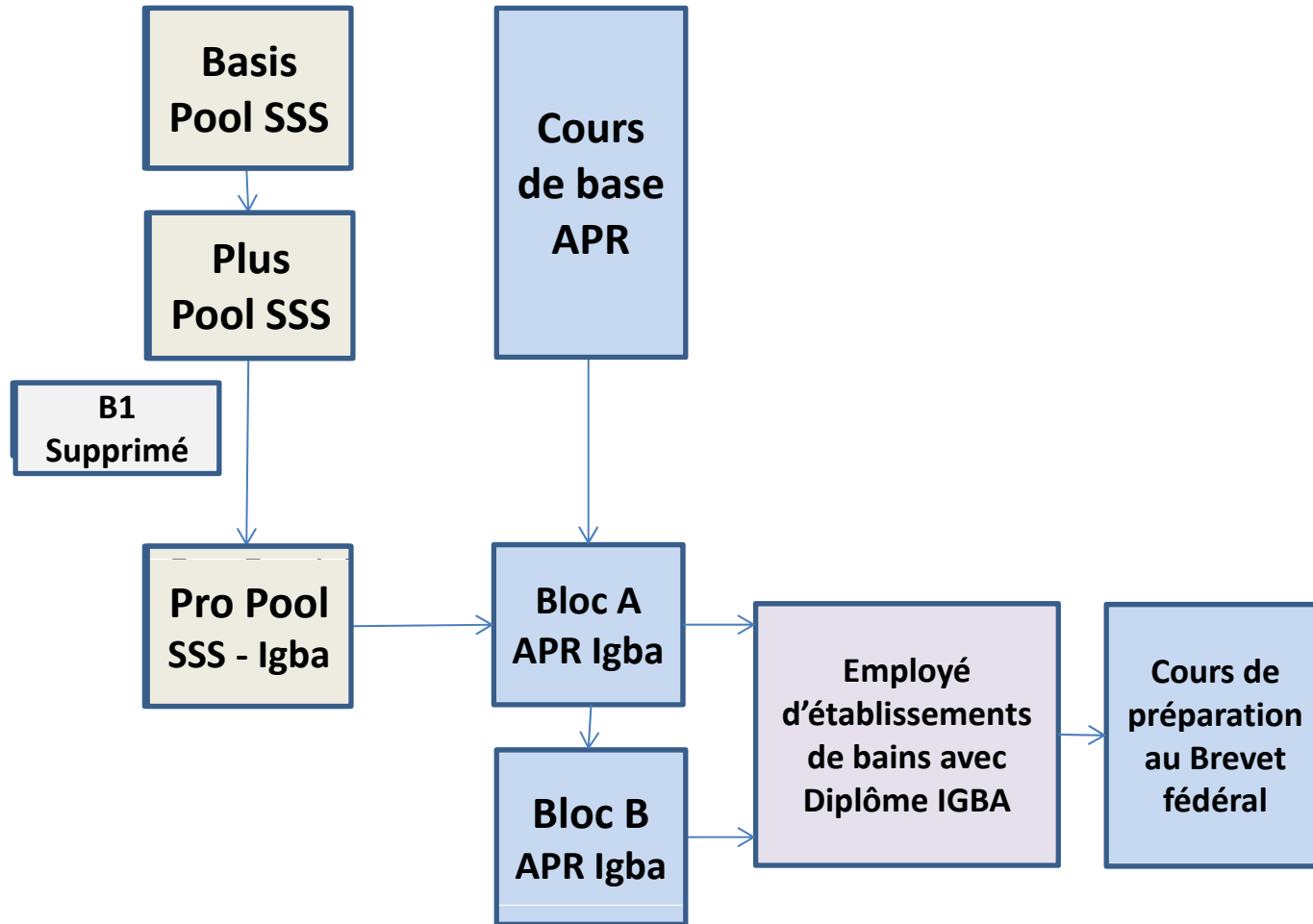

ASSOCIATION DES PISCINES ROMANDES ET TESSINOISES

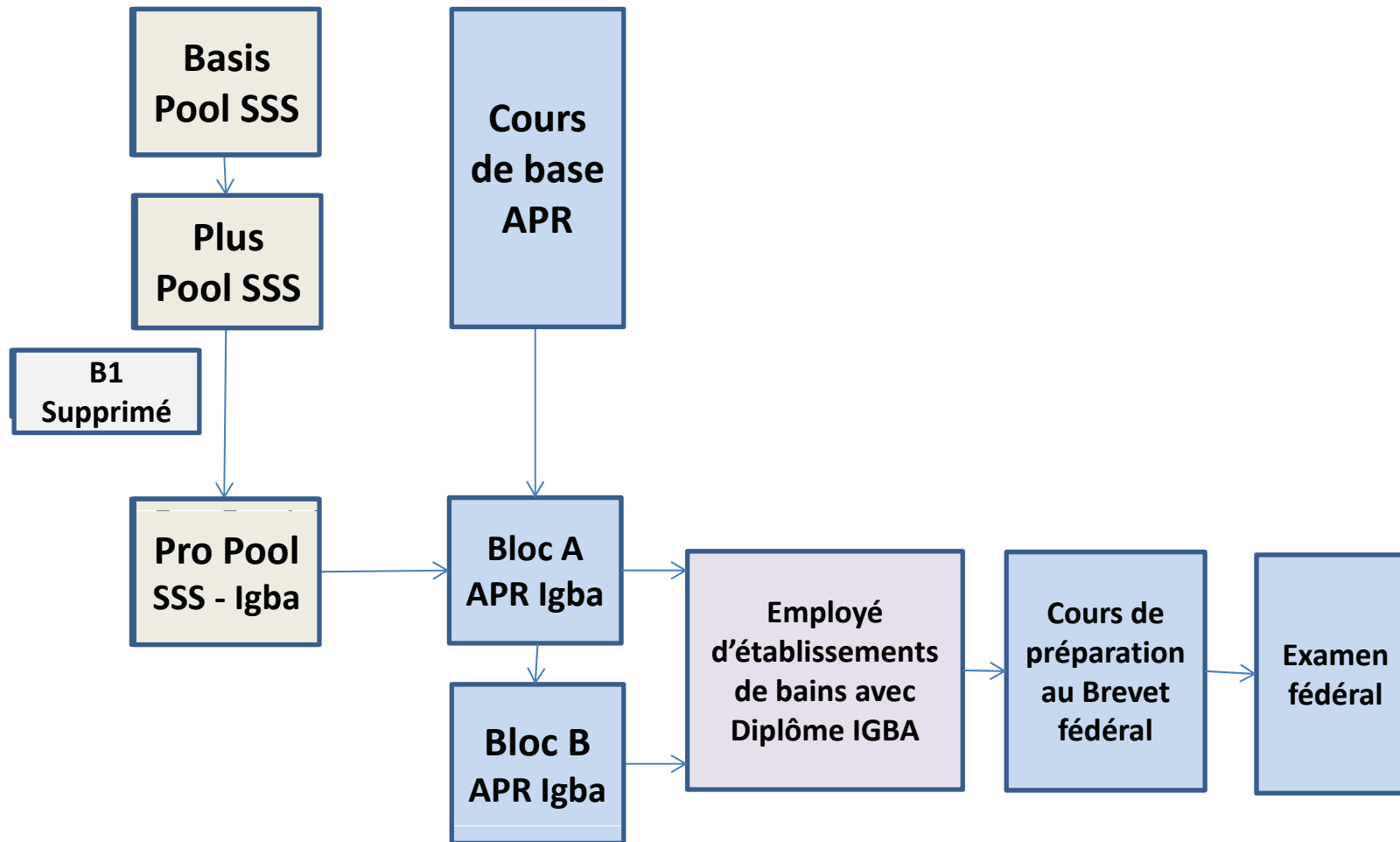

ASSOCIATION DES PISCINES ROMANDES ET TESSINOISES

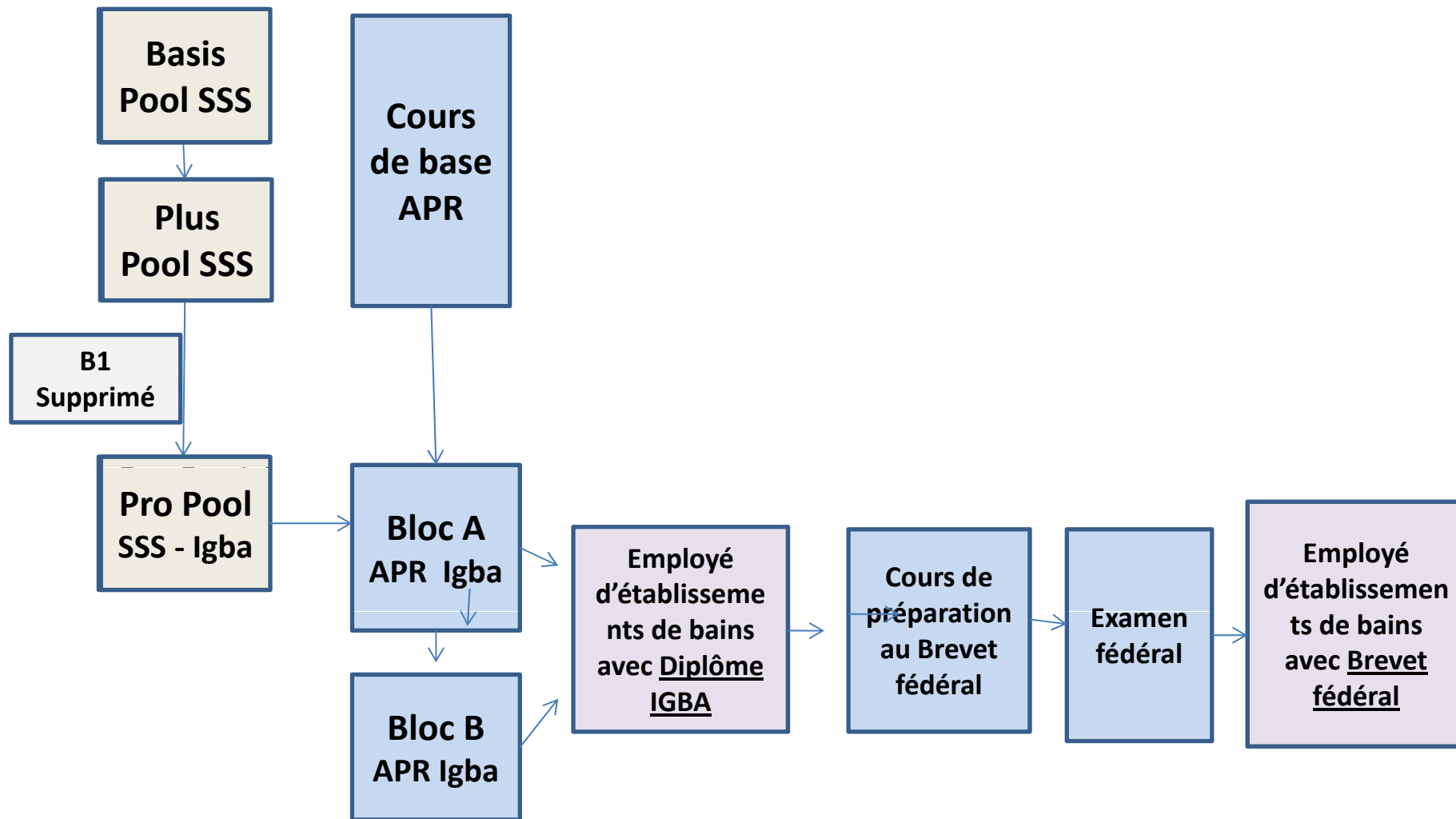

Basis
Pool SSS



Conditions d'admission :

Savoir nager

Avoir 14 ans

Durée du cours : 7 heures

Le brevet Basis Pool n'est pas adapté à la surveillance professionnelle des piscines publiques.

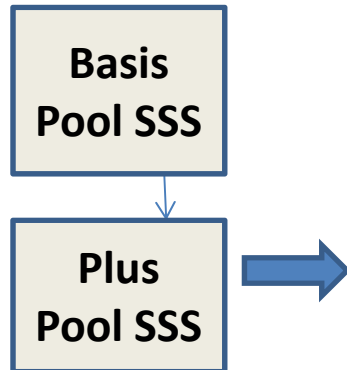

Conditions d'admission :

Avoir le Brevet Basis Pool + BLS-AED

Durée du cours : 7 1/4 h

Le Brevet est inférieur au B1 dans ses exigences.
Il ne semble donc pas adapté à la surveillance professionnelle des piscines publiques. Les discussions sont en cours pour clarifier la situation.

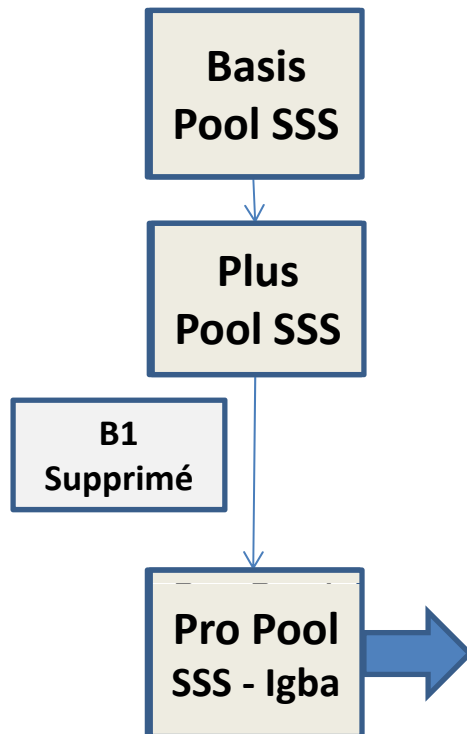

Conditions d'admission :

Brevet Plus Pool ainsi qu'une formation BLS-AED, plus un cours de secourisme type permis de conduire.

Le Brevet Pro Pool est adapté à la surveillance professionnelle des piscines publiques, mais pas des lacs et des rivières pour lesquels il existe un module spécialisé.

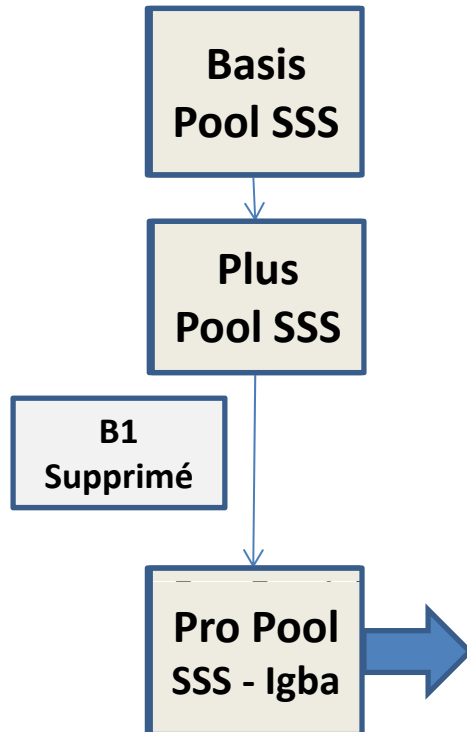

Le problème, pour l'instant, se trouve dans le manque d'instructeurs et, par conséquent, de personnes formées sur le marché.

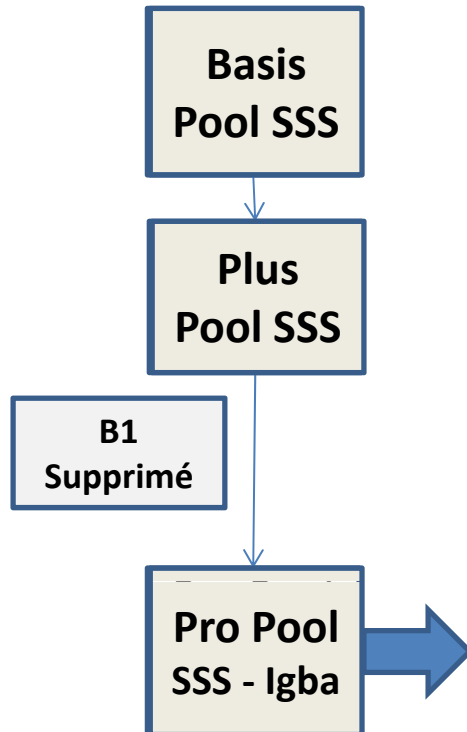

Contrairement aux autres brevets de la SSS, la formation ne se fait pas dans les sections de la SSS, mais dans des cours dirigés par des gardes-bains expérimentés au bénéfice d'un brevet **Expert Pool Pro.**

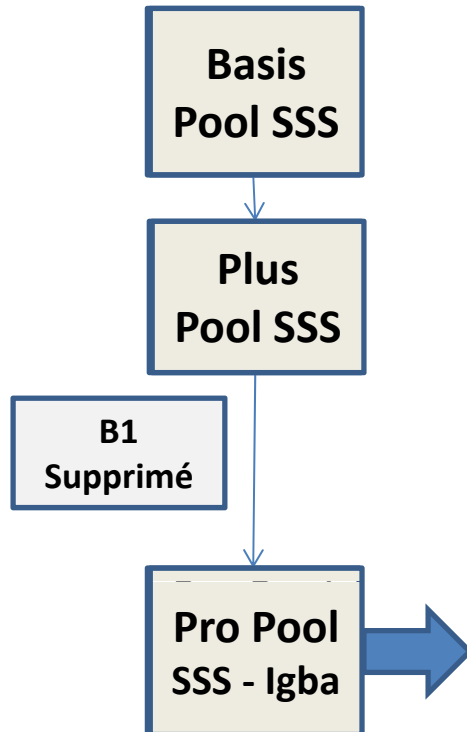

Cette «formation des formateurs» est en cours et ne se met que tranquillement en place. L'effet de ces mesures ne sera pas visible sur le marché de l'emploi avant 2013 ou 2014.

ASSOCIATION DES **PISCINES
ROMANDES ET TESSINOISES**

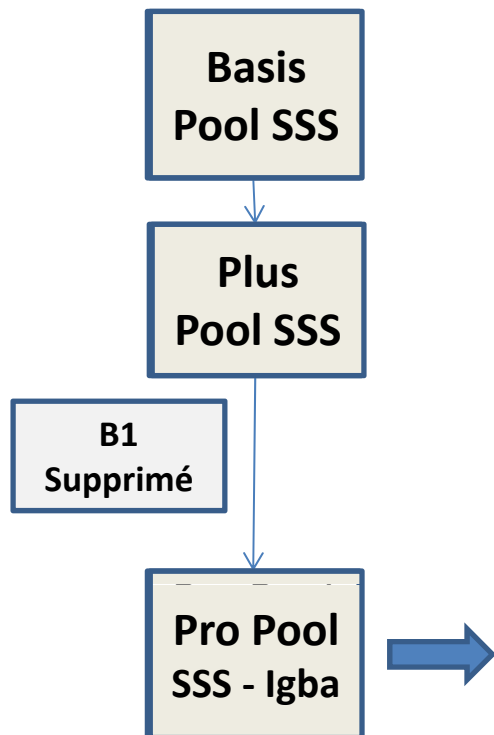

Passerelles Brevet 1 s/Brevet Pro Pool

Le participant dispose d'un brevet I, à jour, et apporte la preuve qu'il travaille depuis 12 mois ou 2 saisons d'été dans une piscine, à la surveillance des bassins =

Obtention du Pro Pool après un cours de 5 heures avec examen à la clé.

ASSOCIATION DES **PISCINES**
ROMANDES ET TESSINOISES

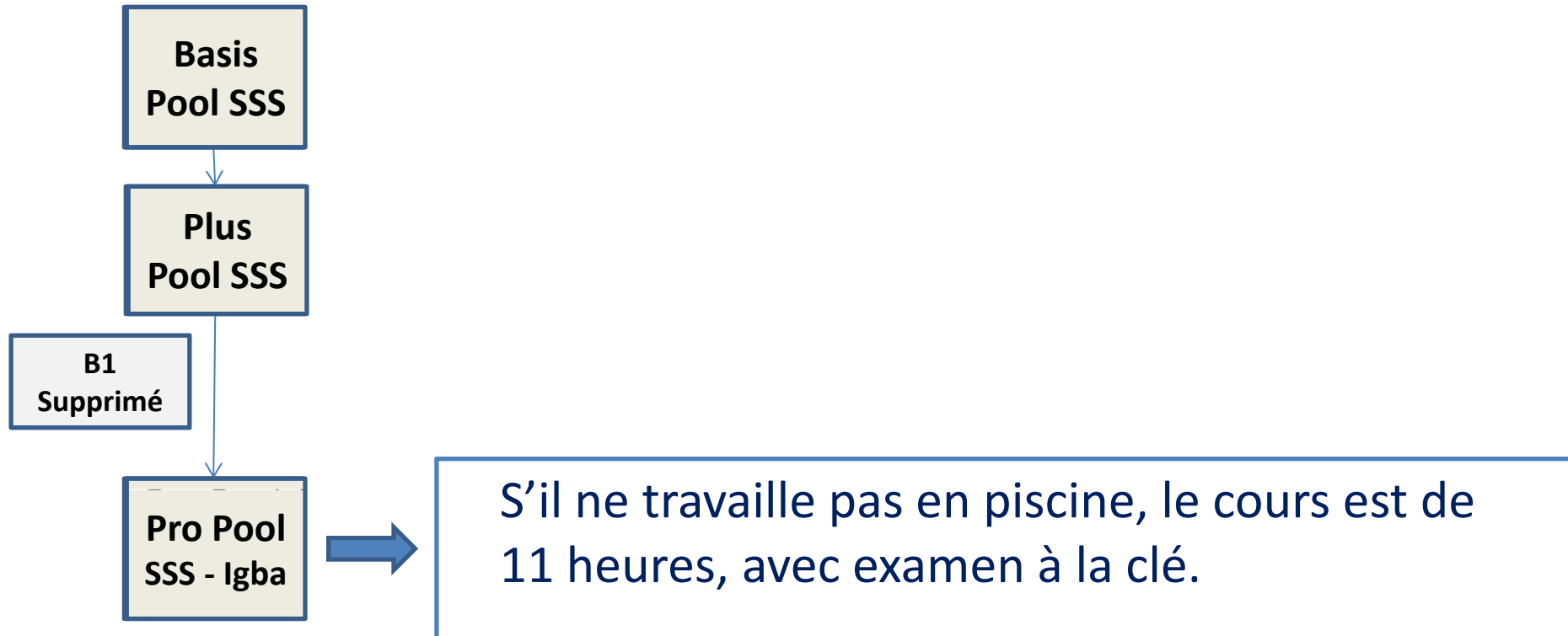

ASSOCIATION DES **PISCINES
ROMANDES ET TESSINOISES**

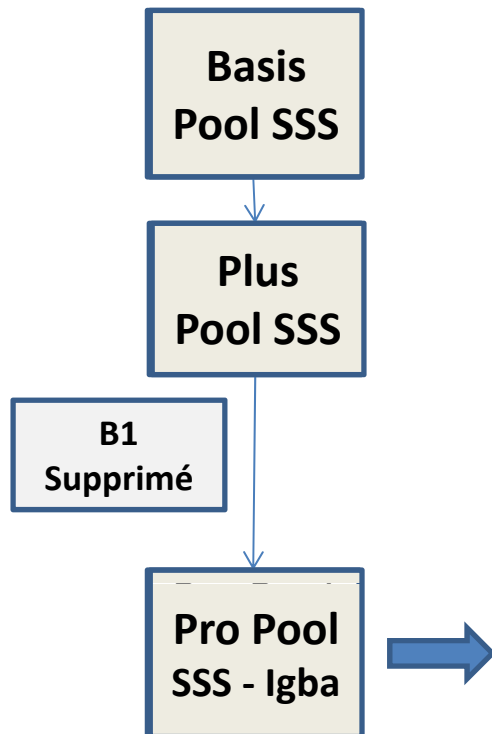

Passerelles Brevets français Beesan et
Bnssa vers le Brevet Pro

Le candidat doit demander l'équivalence à la
SSS.

**Il obtiendra le Brevet Pro Pool à l'issue d'un
cours de 5 heures avec examen à la clé.**

ASSOCIATION DES PISCINES ROMANDES ET TESSINOISES

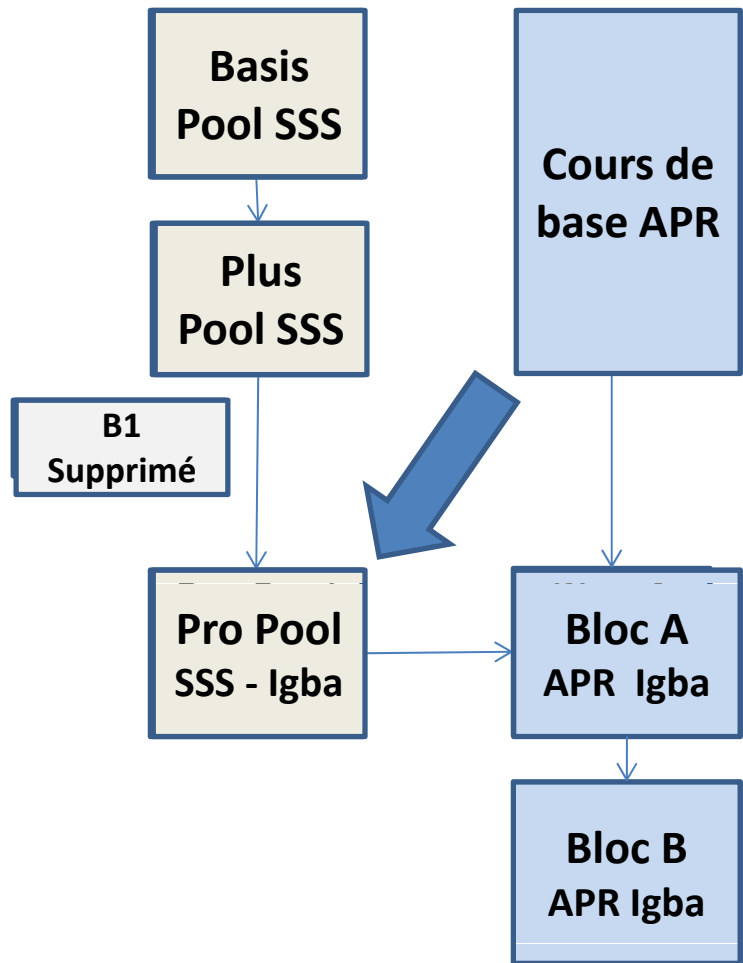

L'autre voie d'accès au Brevet PRO Pool

ASSOCIATION DES PISCINES ROMANDES ET TESSINOISES

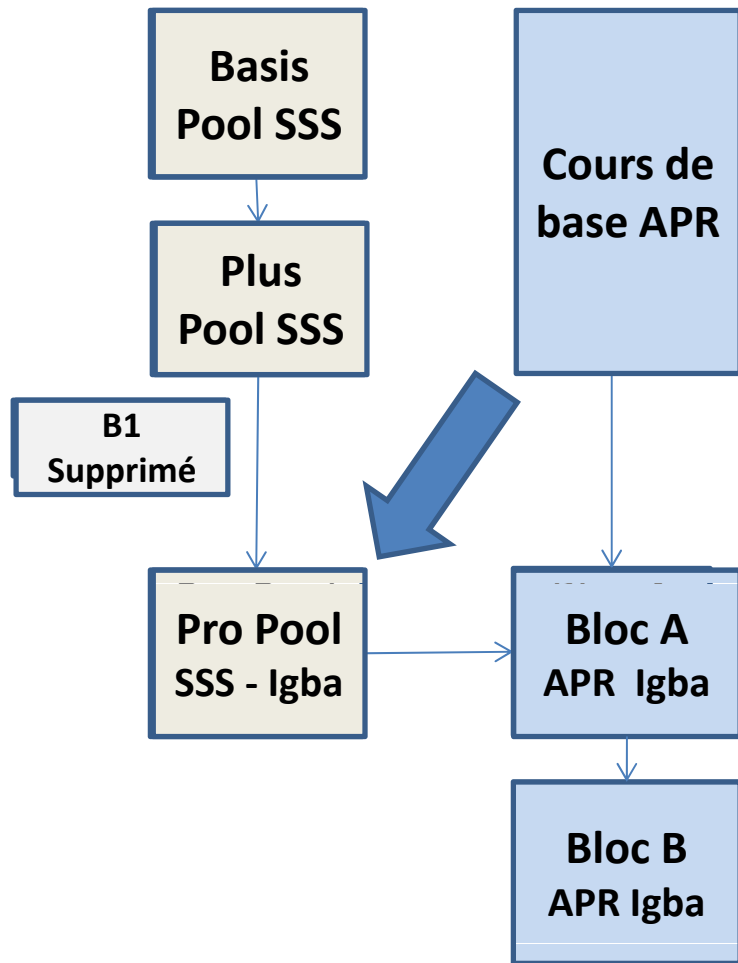

L'APR et l'Igba ont obtenu de la SSS le droit d'organiser les cours de formation pour l'obtention du Brevet Pro Pool, donnant accès aux Blocs A et B.

Cela sous-entend que ces cours doivent être dirigés par des formateurs au niveau souhaité par la SSS.

ASSOCIATION DES PISCINES ROMANDES ET TESSINOISES

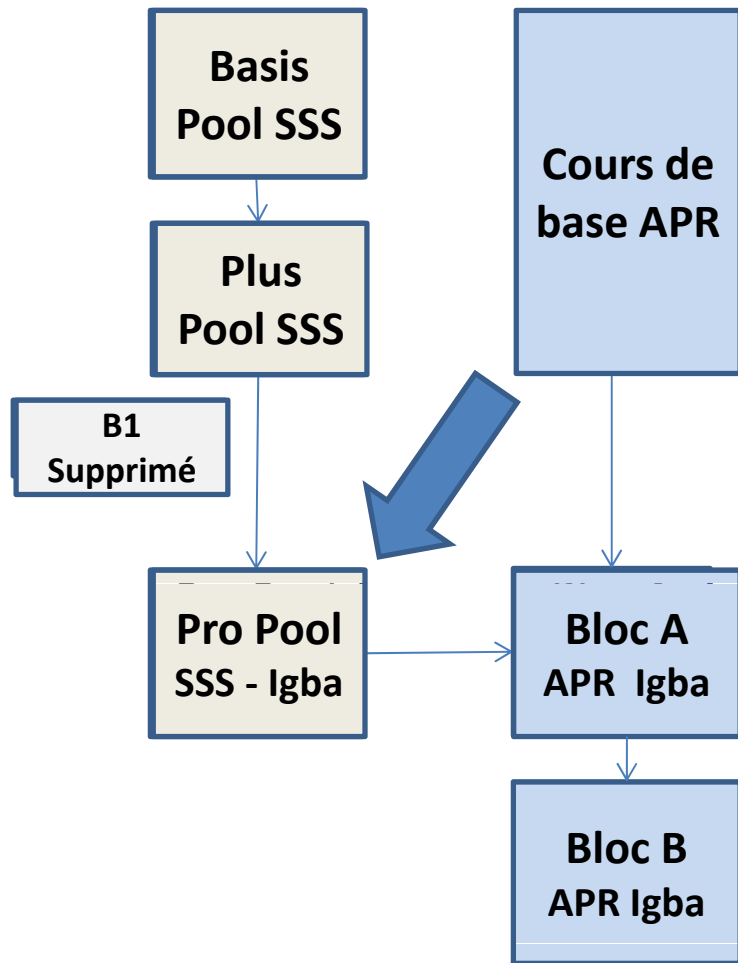

L'APR et l'Igba ont obtenu de la SSS le droit d'organiser les cours de formation pour l'obtention du Brevet Pro Pool, donnant accès aux Blocs A et B.

Cela sous-entend que ces cours doivent être dirigés par des formateurs au niveau souhaité par la SSS.

ASSOCIATION DES PISCINES ROMANDES ET TESSINOISES

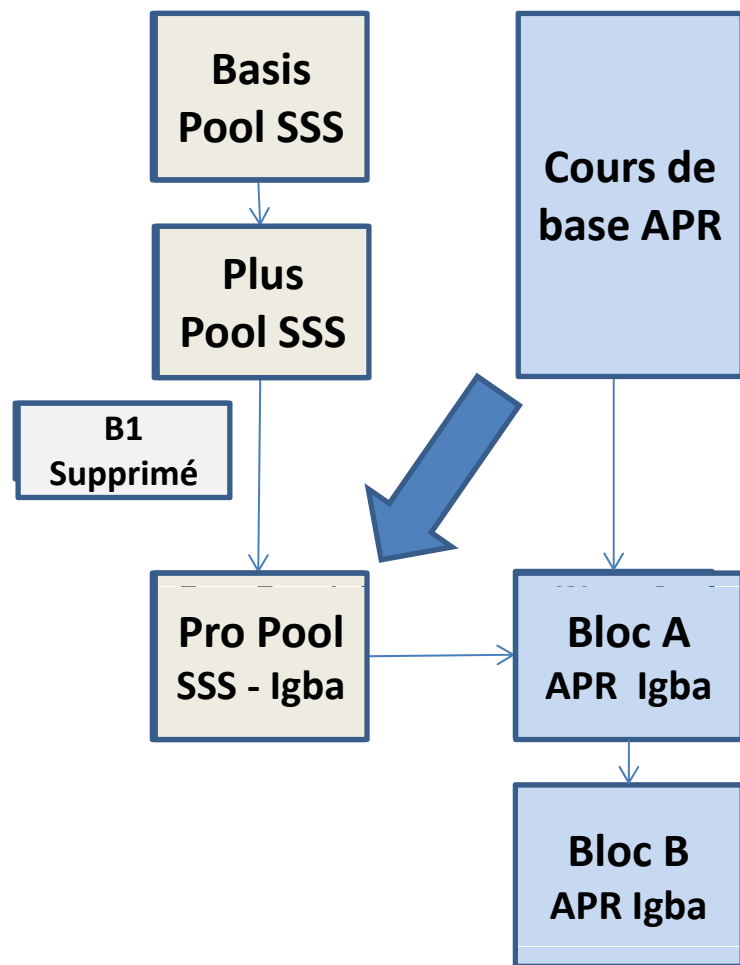

Les participants auront ainsi la possibilité d'obtenir le brevet Pro Pool en 1, 2 ou 5 jours selon leur degré de formation préalable.

Le programme du cours sera établi pour permettre l'entrée échelonnée suivant leurs acquis préalables.

**ASSOCIATION DES PISCINES
ROMANDES ET TESSINOISES**

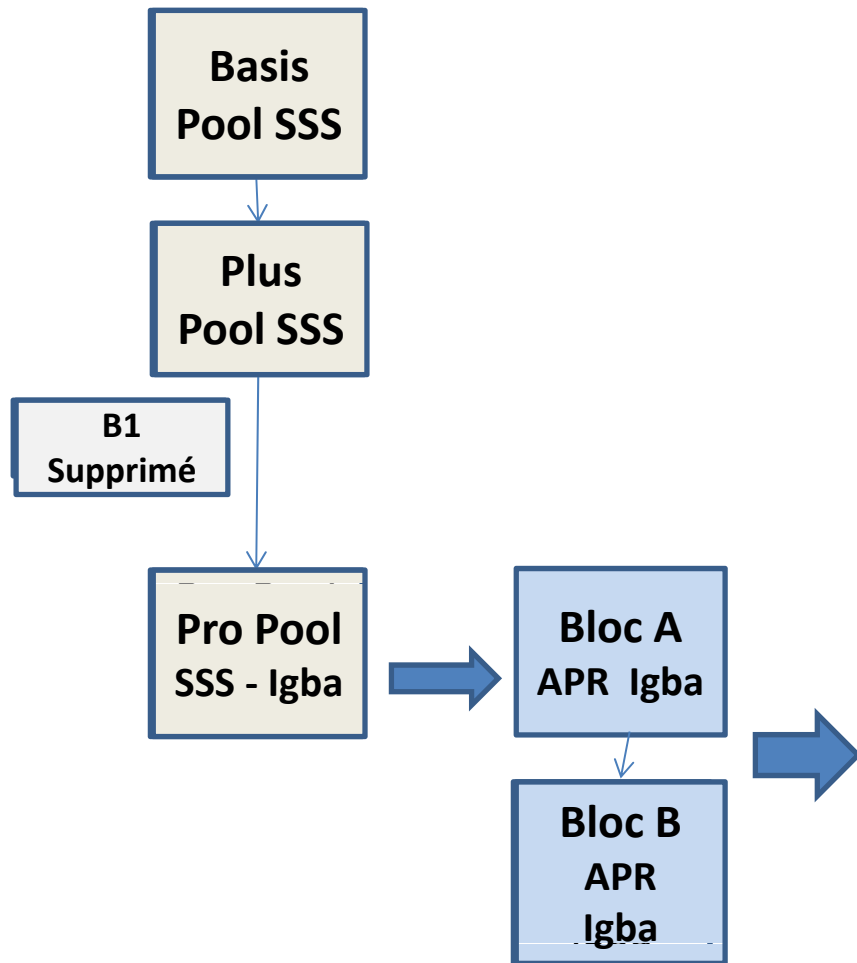

Le Brevet Pro Pool donne accès au cours APR-Igba pour l'obtention du Diplôme d'employé d'établissement de bains.

Ce cours comprend 2 blocs

ASSOCIATION DES PISCINES ROMANDES ET TESSINOISES

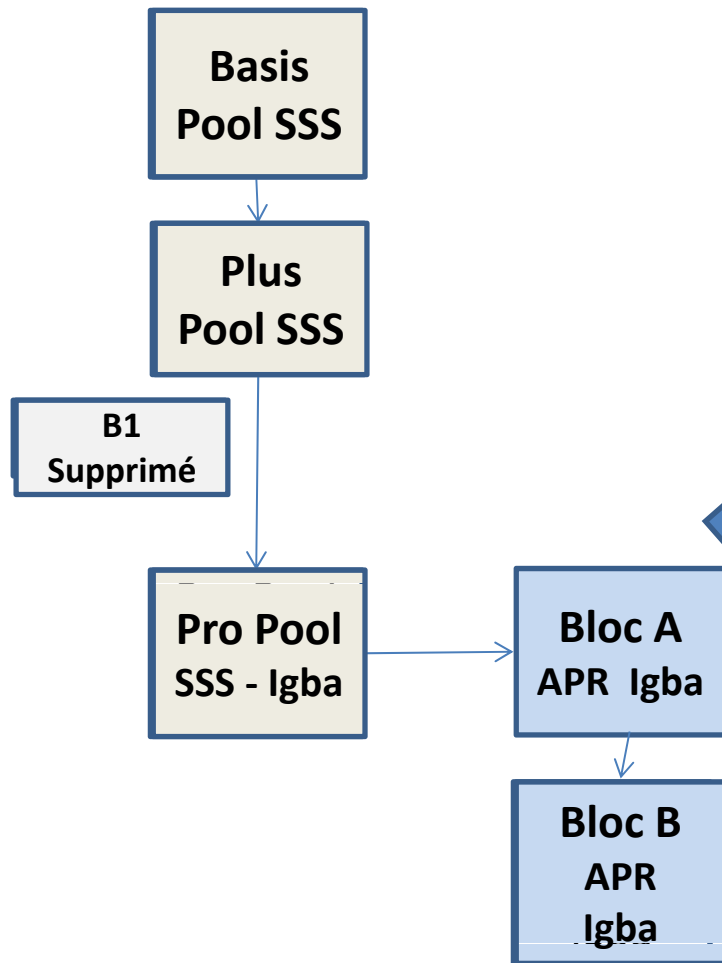

Le bloc A :
2 semaines à temps complet,
1 semaine en piscine avec des
exercices poussés en natation,
plongeon, apnée, hypothermie,
sauvetage, etc.

ASSOCIATION DES **PISCINES
ROMANDES ET TESSINOISES**

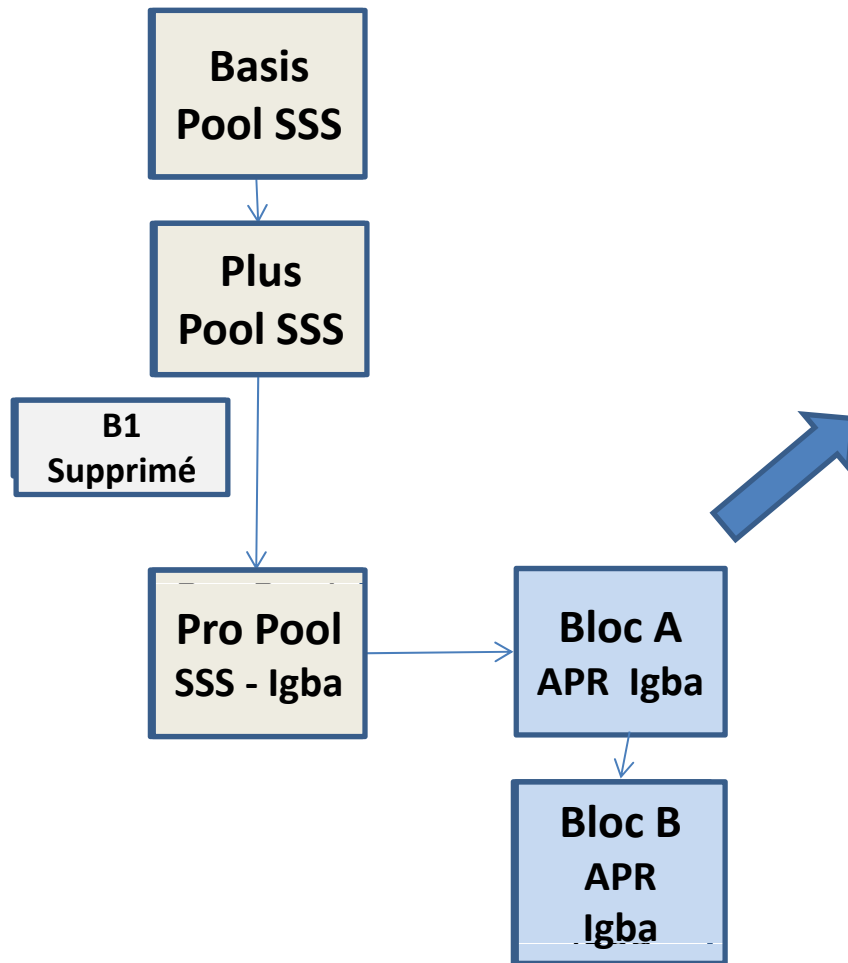

3 jours d'exercices intensifs de sauvetage, réanimation, BLS-AED, anatomie et premiers soins
2 jours de cours de communication, nettoyages, plans de surveillance, etc

ASSOCIATION DES PISCINES ROMANDES ET TESSINOISES

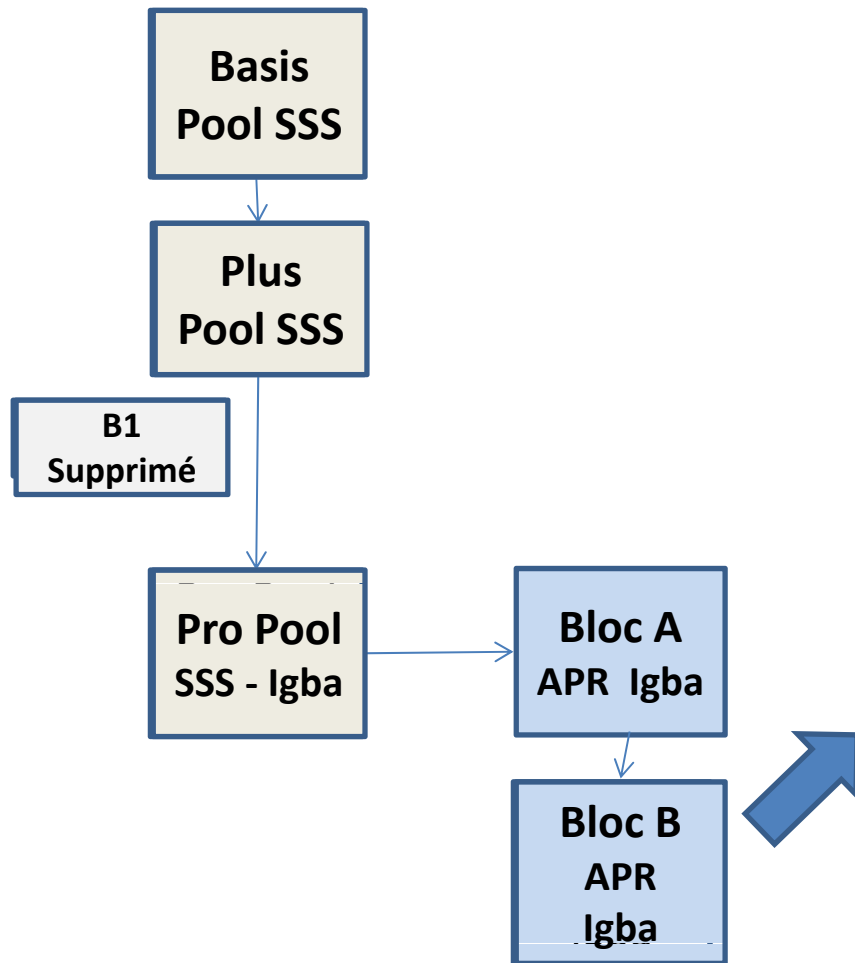

Les participants obtiennent des connaissances poussées en chimie de l'eau et traitement de l'eau des piscines, d'hygiène des locaux et des installations, ainsi que des notions en électricité, appareillage, chauffage, économies d'énergie, droit des responsabilités, administration, etc.

ASSOCIATION DES PISCINES ROMANDES ET TESSINOISES

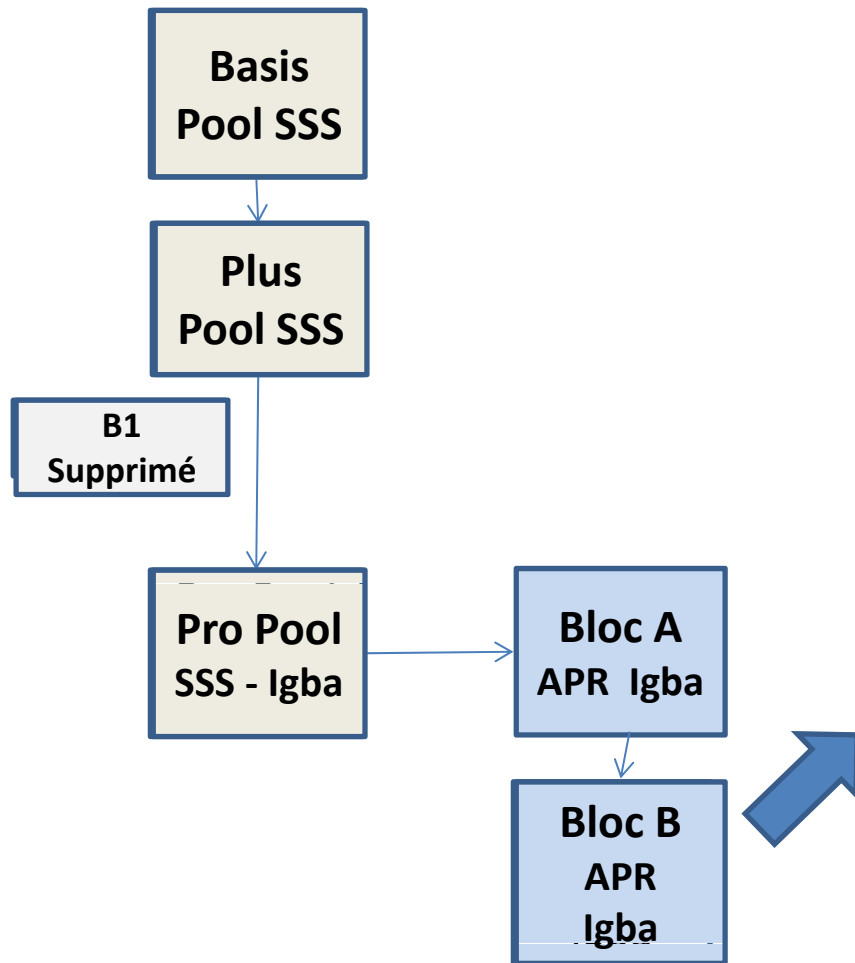

Le bloc B :

3 semaines à temps complet,
soit

Il s'agit de la partie technique du
cours.

ASSOCIATION DES PISCINES ROMANDES ET TESSINOISES

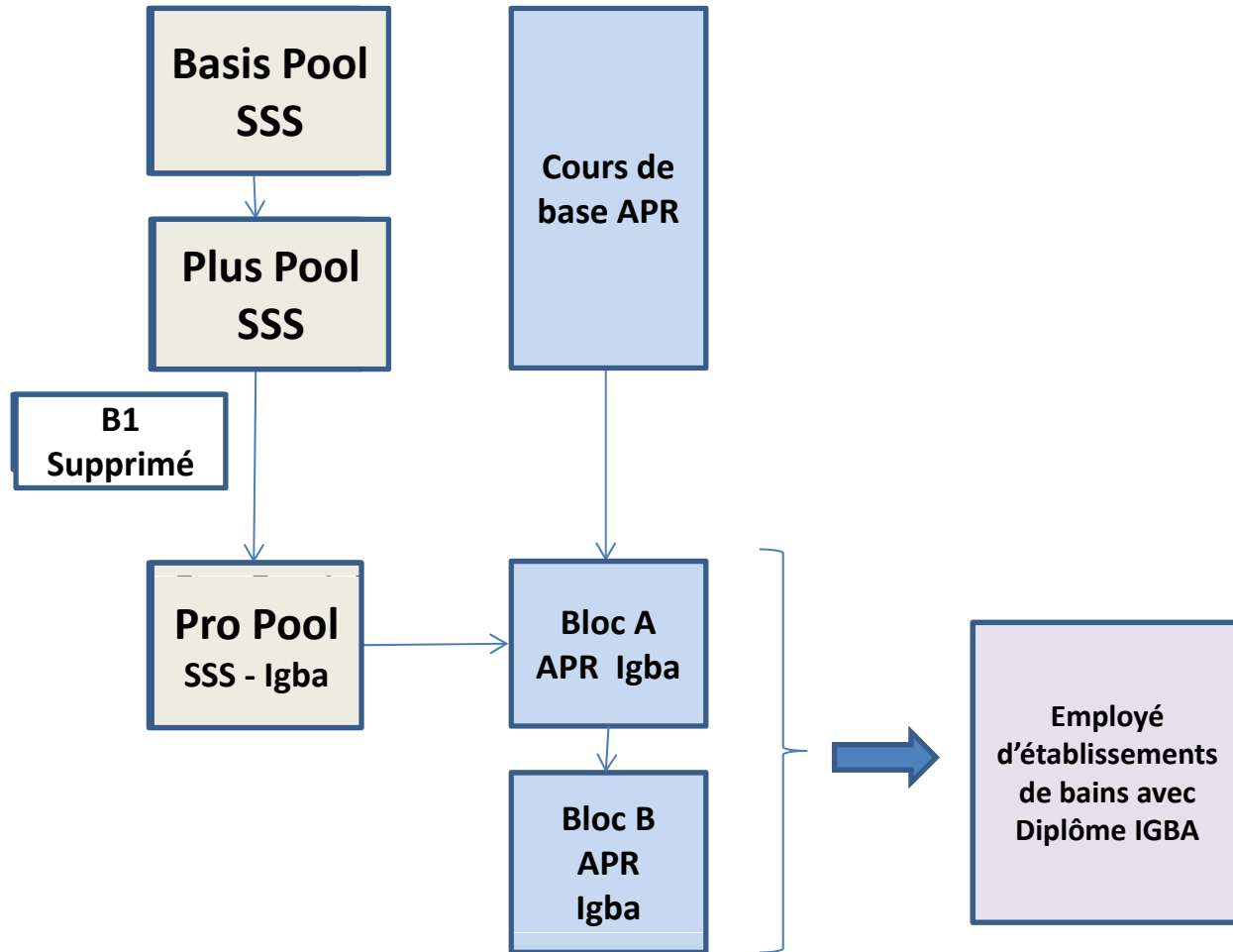

ASSOCIATION DES PISCINES ROMANDES ET TESSINOISES

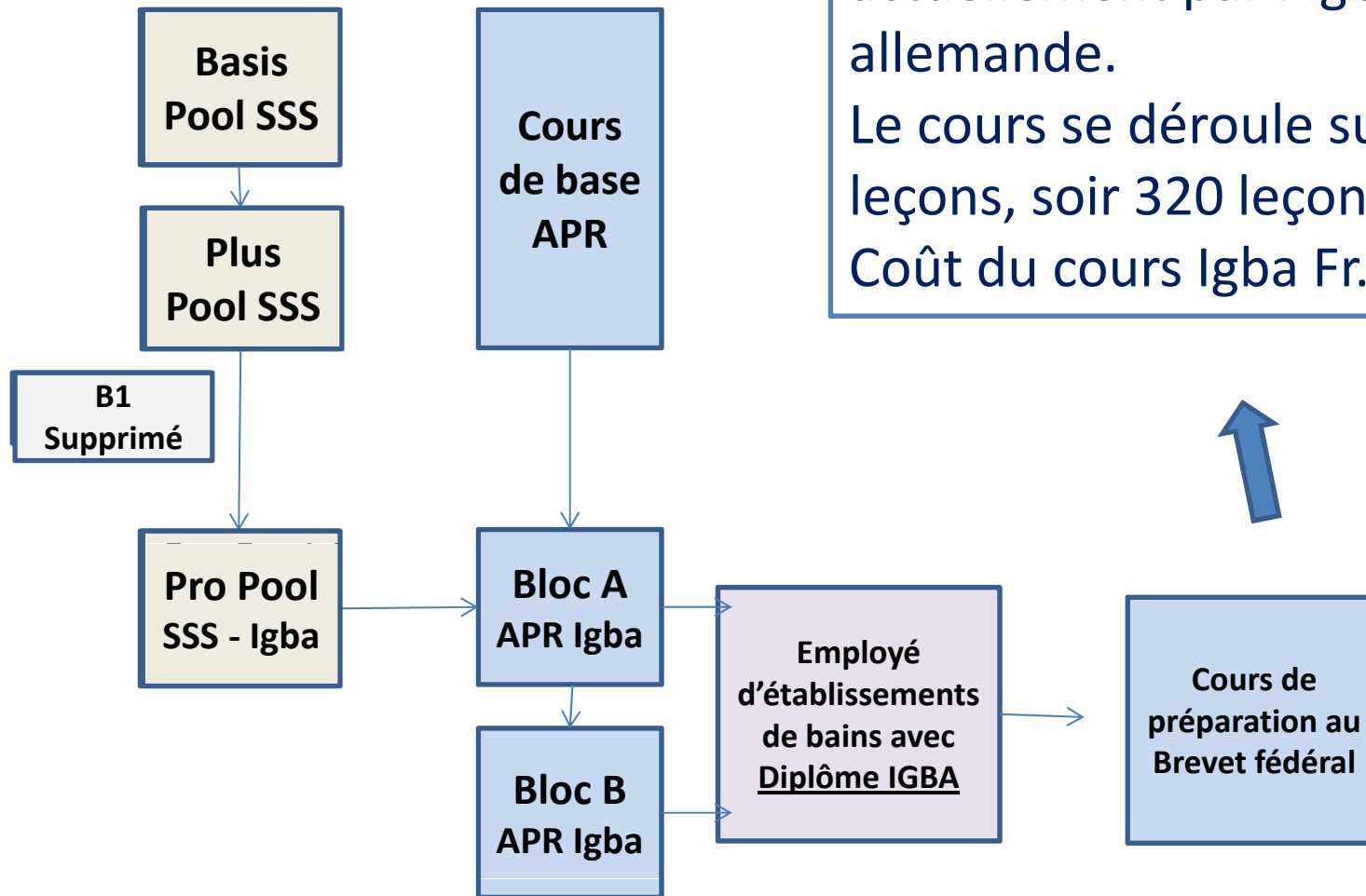

Le premier cours de préparation au Brevet fédéral est organisé actuellement par l'Igba en Suisse allemande.

Le cours se déroule sur 40 jours de 8 leçons, soit 320 leçons.

Coût du cours Igba Fr. 11'200.--

ASSOCIATION DES PISCINES ROMANDES ET TESSINOISES

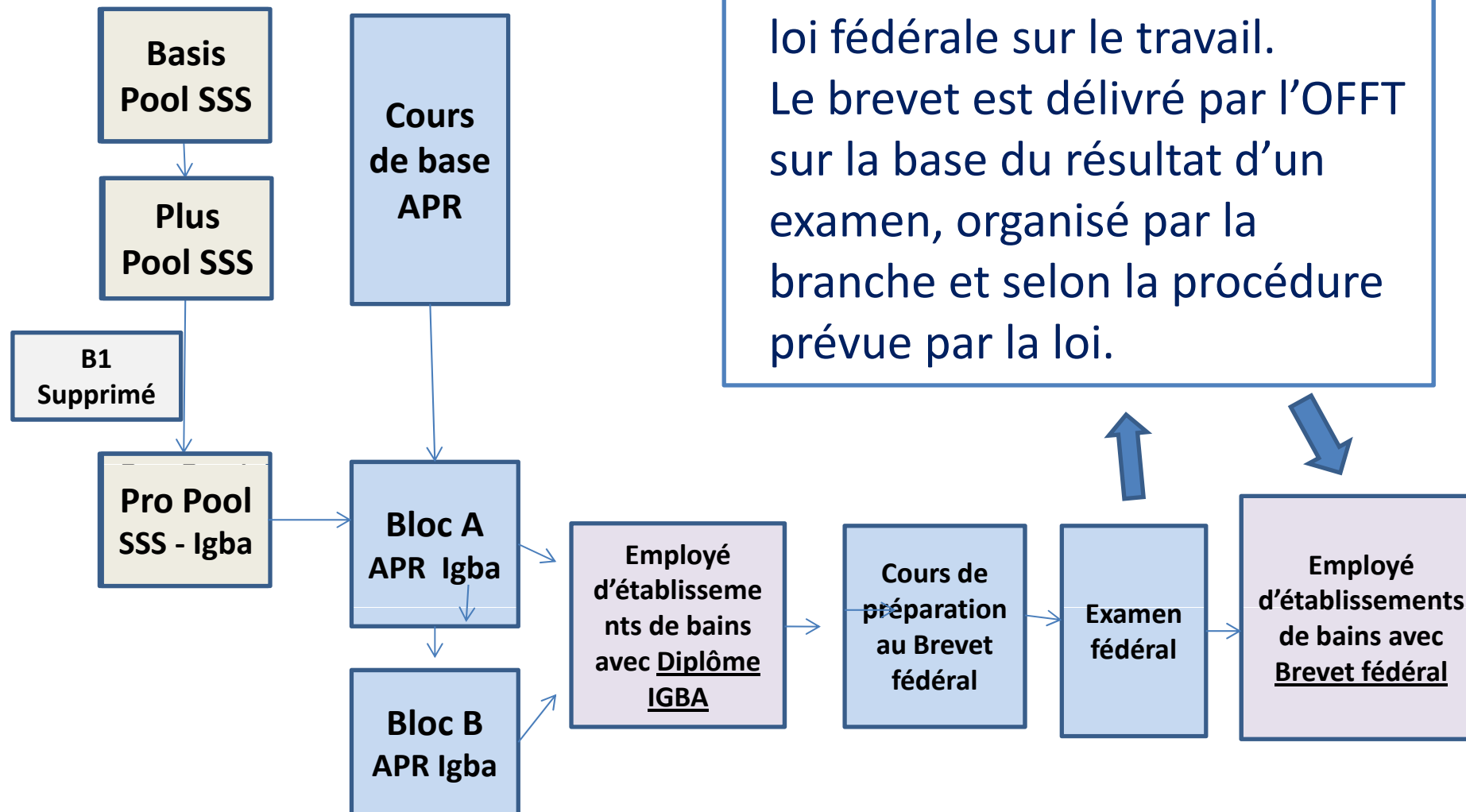

Le brevet fédéral

Il s'agit d'un Brevet délivré au sens de l'article 28, al.2 de la loi fédérale sur le travail.

Le brevet est délivré par l'OFFT sur la base du résultat d'un examen, organisé par la branche et selon la procédure prévue par la loi.